



- Visualización de la temperatura real del motor. (ROJO)
- Visualización de la preselección de la alarma. (VERDE)
- Indicador de rotura o cortocircuito de la sonda.
- Rango de temperatura de -25 a 250°C. / de -13°F a 482°F.
- Salida pre-aviso programable.
- Salida indicación alarma activa.
- Salida principal paro motor.
- Rearme alarma por pulsador incorporado o entrada digital.
- Bloqueo de las programaciones y preselecciones

ESPECIFICACIONES FISICAS

Caja : Color gris. Material ABS UL-94-HB
Fijación en panel : Sobre guía DIN ó en pared
Formato : 70 mm x 90,5 mm x 58,5 mm
Peso : 215 gr.

ALIMENTACIÓN

Tensión de alimentación : Mono tensión, especificar
 230 VAC, 110 VAC, 24 VAC, 24 VDC
Consumo : 2 W

SALIDAS

- 1 - Por relé N.O / N.C. 16A 250 VAC. Principal
- 1 - Por relé N.O. 5A 250 VAC. Pre-aviso
- 1 - Por relé N.O. 5A. 250 VAC. indicador paro por temperatura

ENTRADAS

- 1 - Para sonda PT100 3 HILOS
- 1 - Digital Reset alarma absoluta

CONDICIONES AMBIENTALES

Temperatura de trabajo : -10°C +75°C
Temperatura de almacén : -25°C +85°C

NORMATIVA

Conformidad normas CE :
 LVD 33/23/CEE ; EMC 2004/108/CE

CONEXIONES

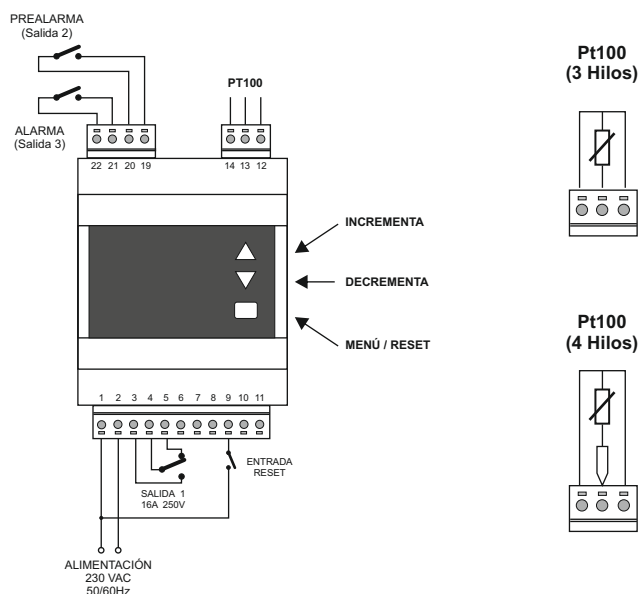

PANTALLA

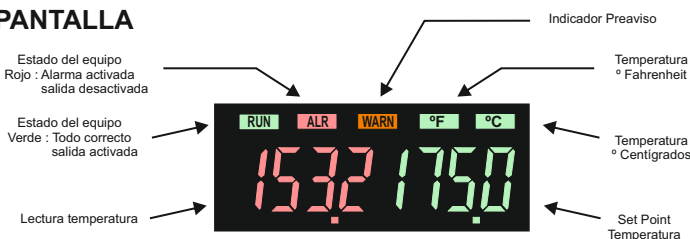

FUNCIONAMIENTO

Estando el equipo conectado a red, la Salida 1, está siempre activada, si la temperatura de trabajo a la que se encuentra la sonda, es inferior al valor de preselección. Salida 2, se activa cuando el valor térmico de la sonda, es superior al valor de temperatura programado en prealarma. Salida 3, se activa al desactivarse la Salida 1, como indicador de alarma activada. Reset alarma, por pulsador ENTER "■" en el aparato, o cerrando la entrada RESET

MENSAJES DE ERROR





Sonda cortocircuitada



Sonda cortada o no conectada

PROGRAMACIÓN

La selección se efectúa con las teclas  

PASO 1

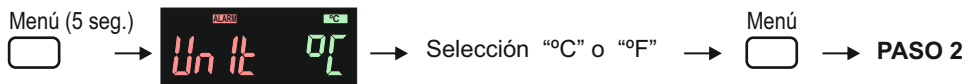

PASO 2

Activación de prealarma por exceso de temperatura

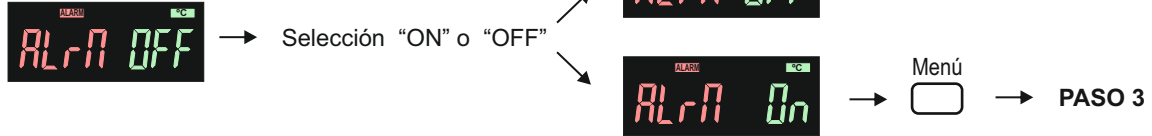

PASO 3

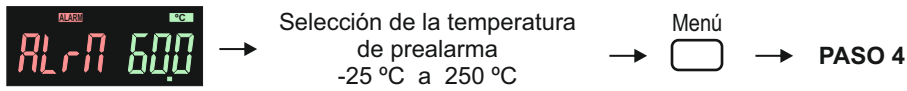

PASO 4

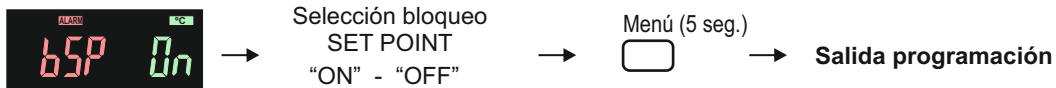

DIMENSIONES

